



Tecnosteel Sp. z o.o.

ul. Kościuszki 6, 97 - 500 Radomsko
tel. +48 (0)44 682 33 00 - fax: +48 (0)44 682 33 00
e-mail: info@tecnosteel.pl - www.tecnosteel.pl

Tecnosteel s.r.l.

Via Pret, 12 - 21022 Brunello (Varese)
tel. +39 0332 46 26 04 - fax: +39 0332 46 26 09
commerciale@tecnosteel.it - www.tecnosteel.it

S-Cabling Sp. z o.o.

ul. Kakolewska 21
64-100 Leszno
e-mail: lp.gnilbac-s@gnilbac-s
tel. +48 0 65 528 71 99
fax +48 0 65 528 71 98

tecnosteel®
Телекоммуникационные Монтажные Шкафы , Стойки , Аксессуары



О компании

На сегодняшний день компания TECNOSTEEL занимает лидирующее место в мире среди производителей телекоммуникационных монтажных конструктивов. Продукция экспортируется на мировой рынок включая Россию.

Компания TECNOSTEEL расположена в Brunello, недалеко от автомагистрали A4 Varese - Milan

История успеха

Нам доверяют HP, SIMENS, AIRBUS.

Технологии и контроль качества

Системы CAD CAM в комплексе с новейшей технологией производства гарантирует высокое качество продукции, индивидуальный подход к каждому клиенту компании. Разработка и производство индивидуальных продуктов и решений.

Постоянный контроль качества подтверждается сертификатами ISO.

Телекоммуникационный монтажный конструктив соответствует стандартам и ГОСТ:

ГОСТ 28601.1-90, ГОСТ 28601.2-90, ГОСТ 28601.3-90, ГОСТ 12.2.007.0-75, МЭК297.1, МЭК297.2, МЭК297.3

Контроль технологических процессов производства. Оптимизация затрат и снижение времени производства позволяют получить качественный и недорогой продукт.

Компания TECNOSTEEL в производстве телекоммуникационных монтажных конструктивов применяет только высококачественные материалы.









В производственном процессе задействованы высококвалифицированные специалисты.

TECNOSTEEL маркетинг

Наша компания непрерывно изучает рынок монтажных конструктивов. Разрабатывает и обновляет продукцию.

Компания TECNOSTEEL сотрудничает с ведущими проектами и исследовательскими компаниями.



Изображение	Изделие	Страница	Изображение	Изделие	Страница
	Тесно 400 Net leader Тесно 600 Net leader Тесно 800 Net leader	6		Тесно Custom	26 27
	Шкафы Net leader Шкафы Super Server	10 11		Тесно 300 Тесно 405 Тесно 500 Тесно 505 Тесно 605	30 31 32 33 33
	Тесно1000 Super Server	14		Тесно Office и оборудование	34 35
	Тесно fix	18 18 22		Тесно Wind	38 39
	19" поворотные рамы для шкафов шириной 800мм	21			



Телекоммуникационные
напольные шкафы

Tecno 400 Net leader

Tecno 600 Net leader

Tecno 800 Net leader





Описание конструкции шкафа

Шкаф укомплектован передней дверью из закаленного стекла, боковыми и задними цельнометаллическими панелями, цокол со съемными панелями. Два кабельных ввода (в основании и в верхней крышке шкафа).

2 мм – толщина профилей 19"

3 мм – толщина угловых профилей.

Технология NET leader; эксклюзивная разработка компании TecnoSteel.

NET leader определяют невероятную прочность шкафа.

Дно снабжено крышкой, которая в закрытом виде позволяет размещение на ней аппаратов типа UPS.

Характеристики и стандартная комплектация

- Передняя стеклянная дверь с поворотной ручкой.
- Цельнометаллические съемная задняя и боковые панели с системой замка в 1/4 поворота.
- Две пары вертикальных 19" направляющих.
- Нагрузка – до 500 кг. При установке на ролики - 220 кг.
- Покрытие – порошковая окраска с предварительным фосфатированием.
- Цвет корпуса – светло-серый RAL 7035.
- Цоколь с четырьмя съемными боковыми панелями. Высота цоколя 100 мм.
- Степень защиты IP 20 согласно нормативам EN 60529.

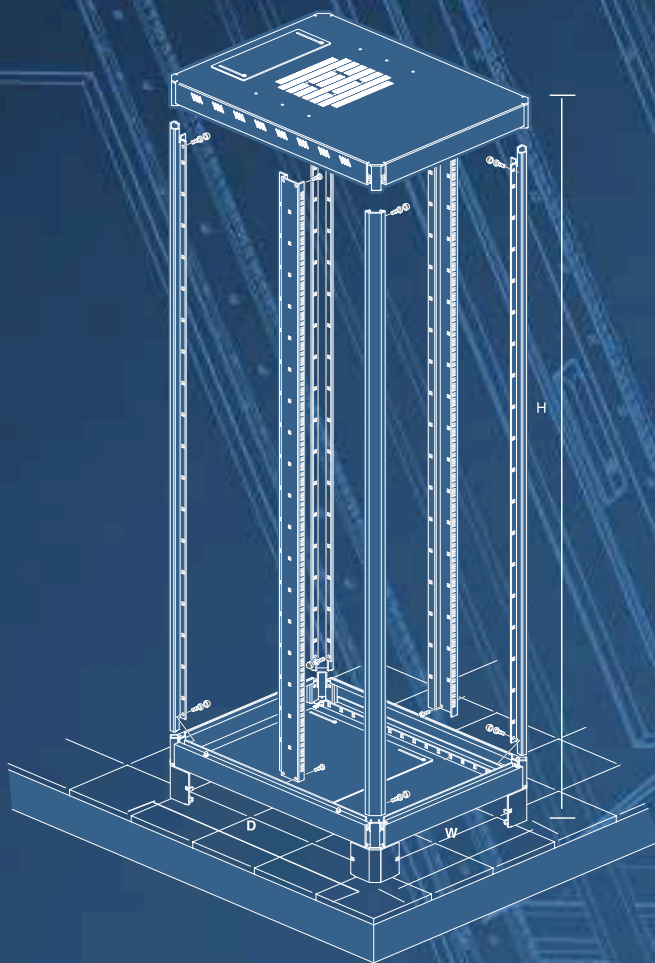

Артикул.	Ширина мм.	Глубина мм.	Высота мм.*	Высота U
F6427	600	400	1390	27
F6442	600	400	2057	42
F6620	600	600	1079	20
F6627	600	600	1390	27
F6633	600	600	1656	33
F6638	600	600	1879	38
F6642	600	600	2057	42
F6647	600	600	2279	47
F6820	600	800	1079	20
F6827	600	800	1390	27
F6833	600	800	1656	33
F6838	600	800	1879	38
F6842	600	800	2057	42
F6847	600	800	2279	47
F8638	800	600	1879	38
F8642	800	600	2057	42
F8647	800	600	2279	47
F8838	800	800	1879	38
F8842	800	800	2057	42
F8847	800	800	2279	47

* Общая высота с цоколем (100мм)

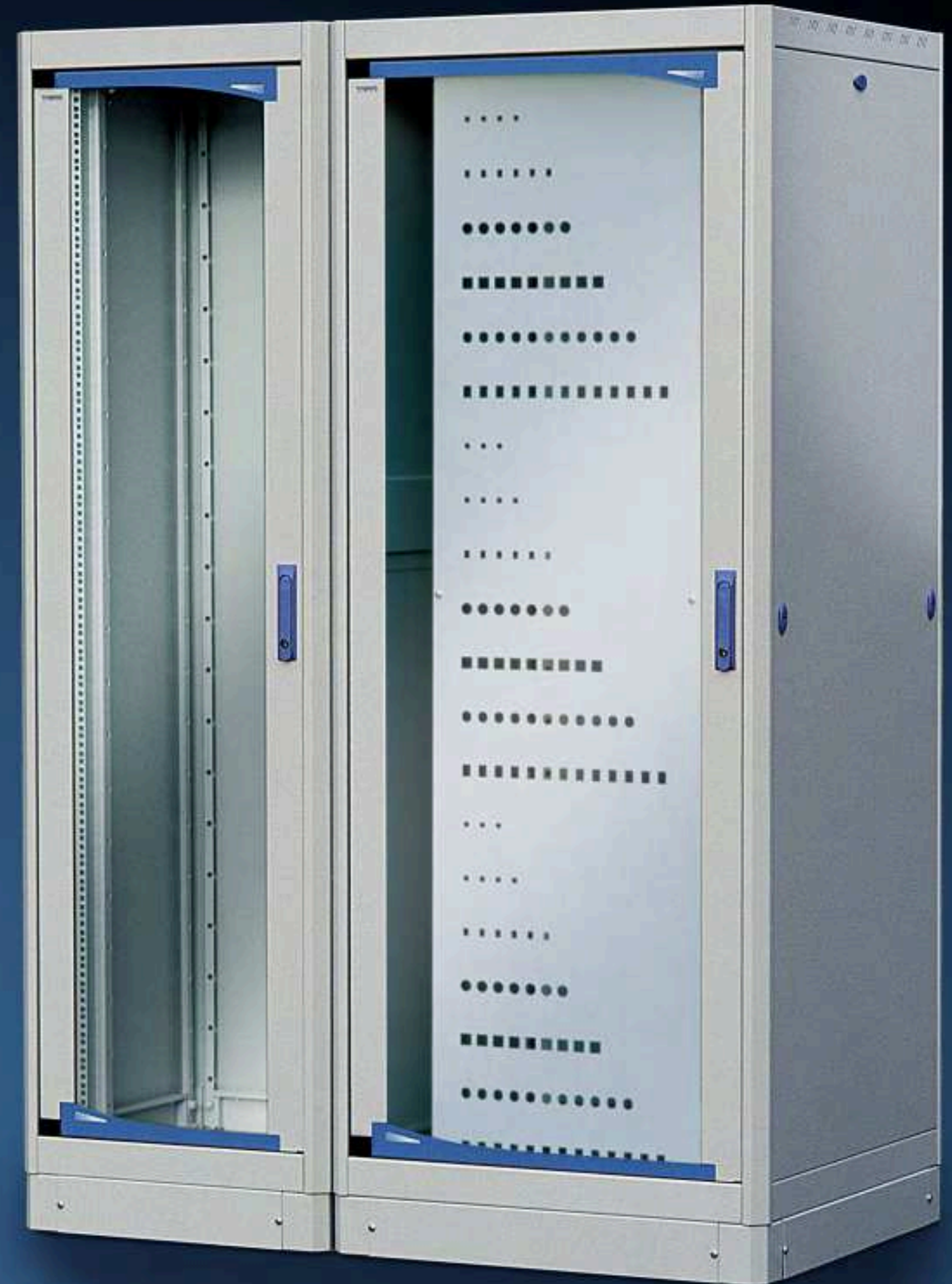

Монтажный шкаф глубиной 800 мм разработан специально для организации кабельных трасс. Шкаф состоит из восьми кабельных организаторов. Два щеточных кабельных ввода, в верхней крышке и основании монтажного шкафа.

Артикул	Ширина мм.	Глубина мм.	Высота мм.
F3838	300	800	1879
F3842	300	800	2057

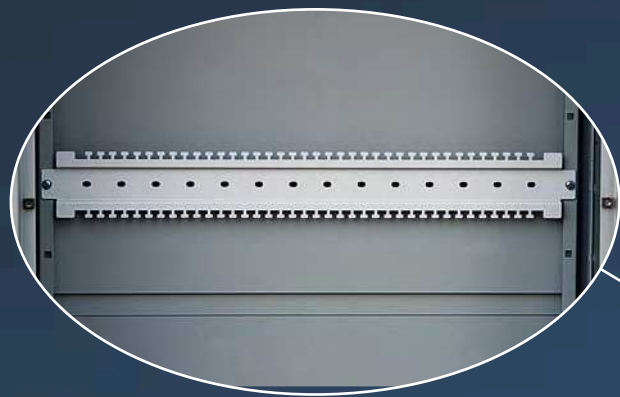

Шкафы Net Leader

U	Основная высота (мм)	B (мм)	B монтажная высота (мм)
20U	1079	979	827
27U	1390	1290	1138
33U	1656	1556	1404
38U	1879	1779	1627
42U	2057	1957	1805
47U	2279	2179	2027
54U	2590	2490	2338

B (мм)	Ш монтажная	ШУ монтажная (между конструктивными профилями 19")	Г (мм)	Г монтажная (мм)
600	486	450	400	375
800	686	450	600	575
			800	775

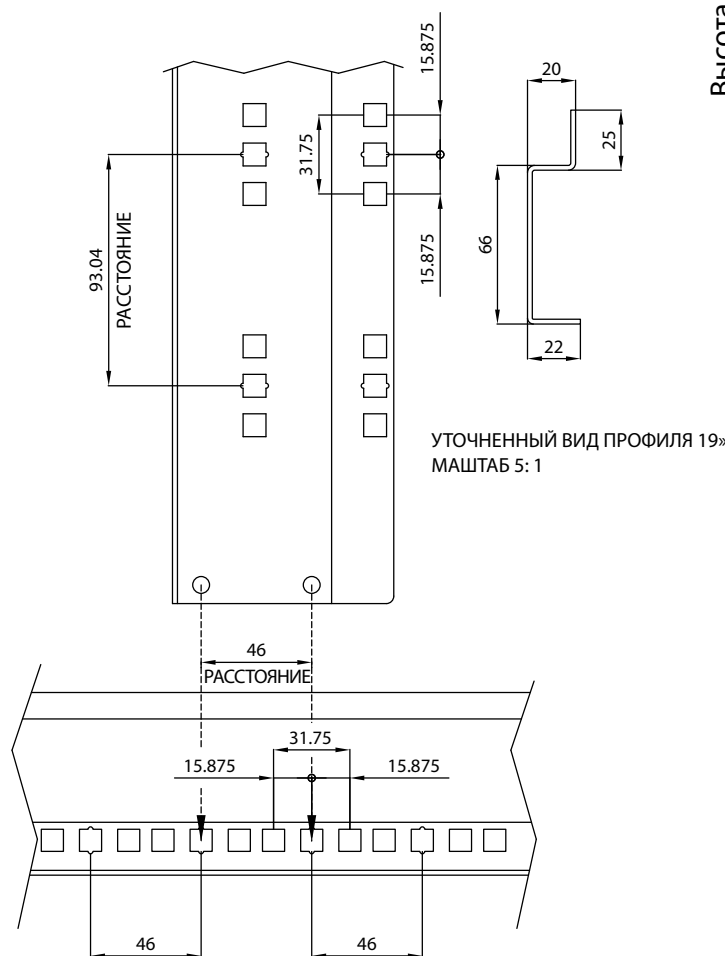

ВИД — А
МАШТАБ 5:1

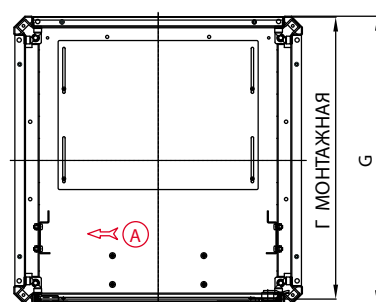
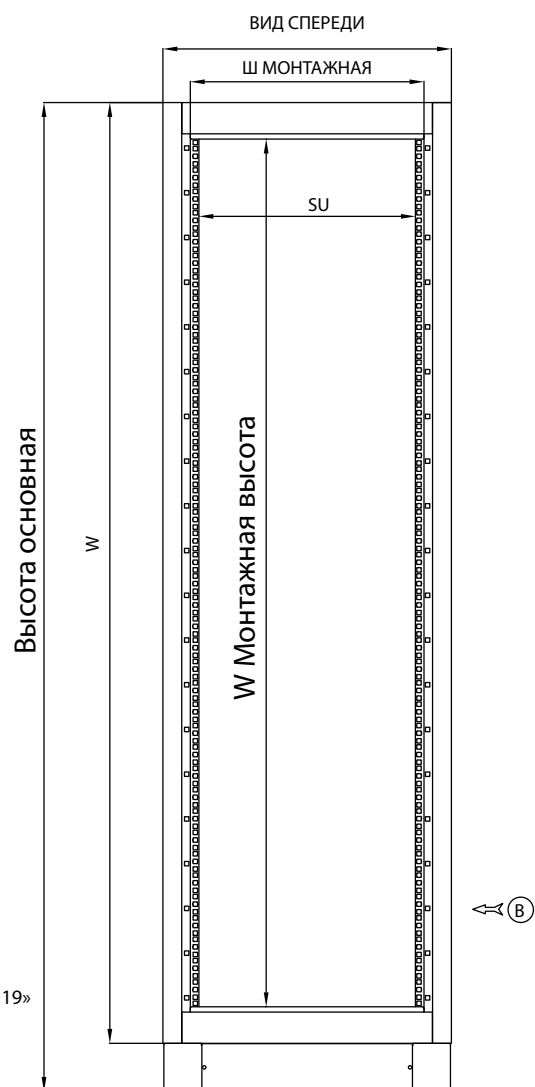

СЕК. В

ПРИМЕЧАНИЯ: ПОЗИЦИЯ ОТВЕРСТИЙ ПРОФИЛЕЙ 19"
46мм с КОРРЕКТИРОВКОЙ ДИАМЕТРА -15,875мм

Шкафы Super Server

U	Высота монтажная (мм)	B (мм)	B монтажная высота (мм)
27U	1390	1290	1138
38U	1879	1779	1627
42U	2057	1957	1805
47U	2279	2179	2027
54U	2590	2490	2338

B (мм)	Ш монтажная	ШУ (между конструктивными профилями 19")	Г (мм)	Г монтажная (мм)
600	486	450	990	965
800	686	450		

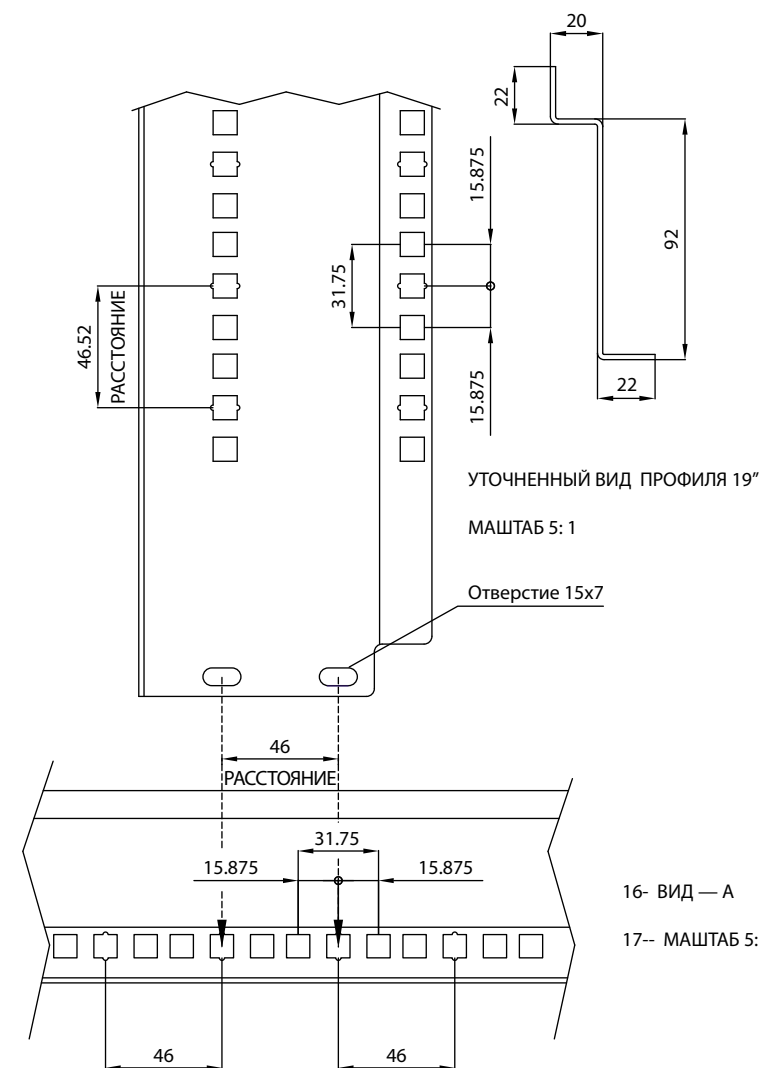

ВИД — А
МАШТАБ 5:1

ПРИМЕЧАНИЯ: ПОЗИЦИЯ ОТВЕРСТИЙ ПРОФИЛЕЙ 19"
46мм с КОРРЕКТИРОВКОЙ ДИАМЕТРА -15,875мм

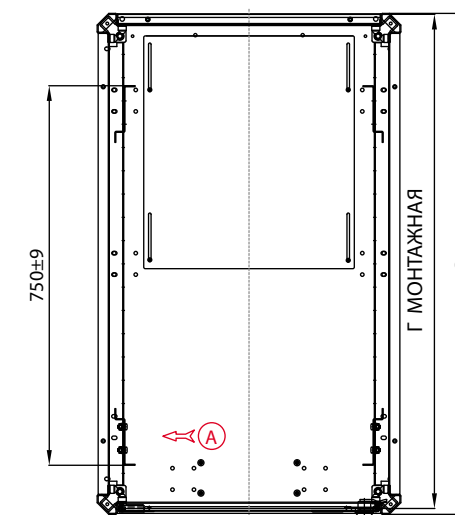
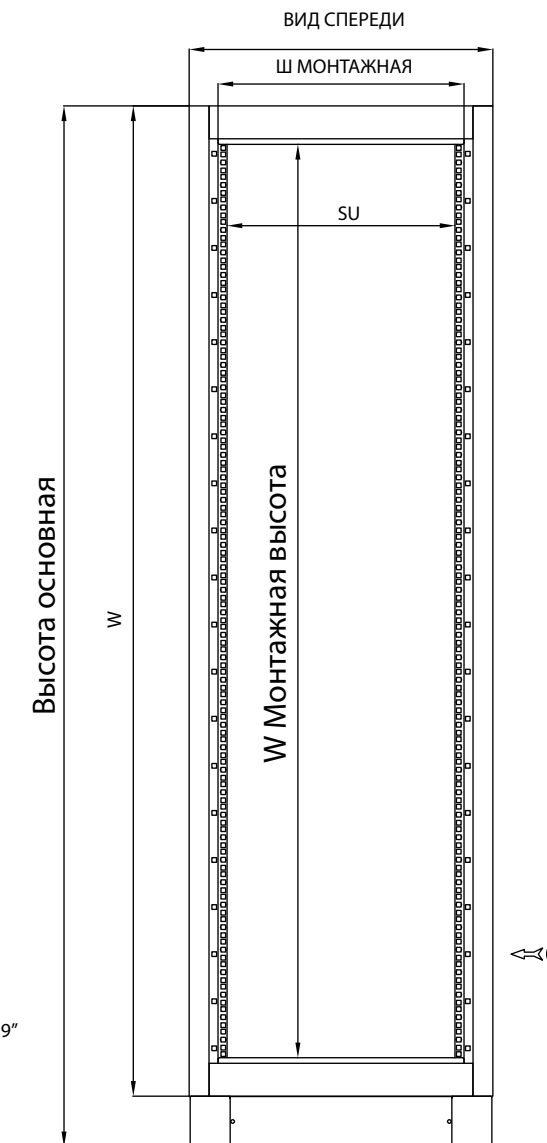

СЕК. В

Внимание!
Позиция крепежных отверстий конструктивных профилей шкафа 19"
46мм с корр. диаметром — 15.875мм

Серверный шкаф
для серверных комнат

Tecno 1000 Super Server



19" монтажные шкафы Tecno 1000 Super Server разработаны специально для установки серверного оборудования. Благодаря большой глубине (1000 мм), шкафы Tecno 1000 Super Server подходят для монтажа серверов любых производителей и конструкций. Дизайн TECNOSTEEL позволяет устанавливать их как в офисе, так и в специально оборудованных серверных комнатах.

Описание конструкции шкафа

Шкаф Tecno 1000 Super Server это новый тип телекоммуникационных шкафов для установки в серверных комнатах и небольших центрах обработки данных.

В основе конструкция шкафа модифицирована технология Net Leader, позволила значительно увеличить полезную нагрузку на шкаф до 700 кг.

Шкаф укомплектован передней дверью из закаленного стекла или перфорированной, боковыми цельнометаллическими или перфорированными панелями, цокол со съемными панелями.

Большой выбор аксессуаров.

Характеристики и стандартная комплектация

- Передняя стеклянная дверь
- Перфорированная (40 или 80 %) с поворотной ручкой.
- Цельнометаллические съемная задняя и боковые панели с открыванием замка в 1/4 поворота.
- Боковые панели перфорированные (40 или 80 %).
- Две пары вертикальных 19" направляющих.
- Нагрузка – до 700 кг.
- Покрытие – порошковая окраска с предварительным фосфатированием.
- Цвет корпуса – светло-серый RAL 7035.
- Цоколь с четырьмя съемными боковыми панелями. Высота цоколя 100 мм.
- Степень защиты IP 20 согласно нормативам EN 60529.



Тесно 1000 Super Server с перфорированными дверями и боковыми панелями



Артикул	Краткое описание	Краткое описание	Глубина мм.	Высота мм.*	Высота U
F6127	Шкаф серверный Tecno 1000 Super Server	600	990	1390	27
F6138		600	990	1879	38
F6142		600	990	2057	42
F8142		800	990	2057	42
F6147		600	990	2279	47
F8147		800	990	2279	47
F6142G	Шкаф серверный Tecno 1000 Super Server с перфорированной задней панелью	600	990	2057	42
F8142G		800	990	2057	42
F6147G		600	990	2279	47
F8147G		800	990	2279	47
F6142GT	Шкаф серверный Tecno 1000 Super Server с перфорированными боковыми и задней панелями	600	990	2057	42
F8142GT		800	990	2057	42
F6147GT		600	990	2279	47
F8147GT		800	990	2279	47

* Общая высота с цоколем (100мм)

Аксессуары и дополнительное
оборудование TECNOSTEEL

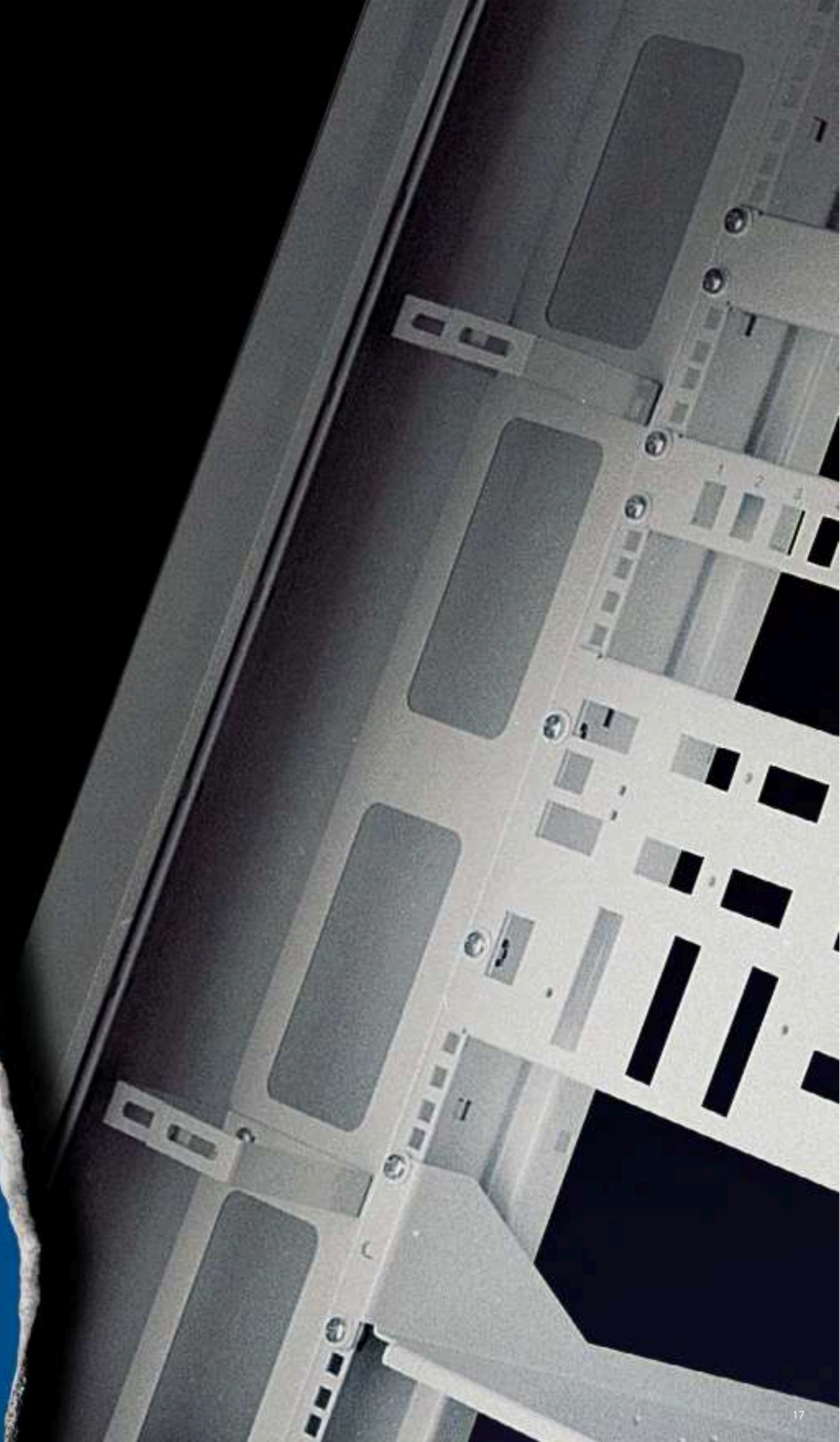

Аксессуары для организации кабеля

Основываясь на опыте наших клиентов, TecnoSteel предлагает широкий ассортимент оборудования для реализации новейших проектных решений

F 9006

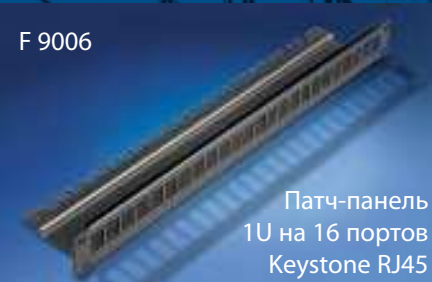

Патч-панель 1U на 16 портов Keystone RJ45

F9011

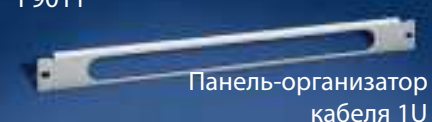

Панель-организатор кабеля 1U

F9012

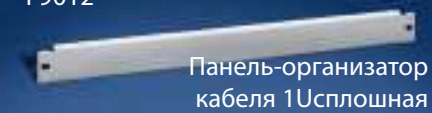

Панель-организатор кабеля 1U сплошная



F9102 Кросс-панель 2U сплошная
F9013 Кросс-панель 3U сплошная
F9253 Кросс-панель 4U сплошная



F9014 Кросс-панель 2U 110



F9015 Кросс-панель 4U 110

F9016 Кросс-панель 2U 110 плоская



F9017 Кросс-панель 4U 110



F 9059 Кросс-панель 12U 110 для блоков на 600 пар



Кросс-панель организатор кабеля 2U (кольца стальные)

F 9298 серый 38RAL 7035
F 9298N черный RAL 9005



Prowadnica kablowa 1U

F9030 серый RAL 7035
F9030N черный RAL 9005



F9031 серый RAL 7035
F9031N черный RAL 9005

Организатор кабеля 1U (длинные кольца)



F9032 Кольцо шунтирующее
F9009 Кольцо шунтирующее (только для шкафов ш. 800мм)



F9282

плоская 1U
Алюминиевый организатор кабеля (кольца стальные)



F9090 38U
F9091 42U
F9098 47U

Комплект вертикальных кабельных органайзера для шкафов шириной 800 мм.



F9041 Комплект крепления. Набор Винт шайба гайка М6х14. Упаковка 50 шт.

F 9040 Комплект монтажных прямоугольных гаек М6, болты М6х14 и прокладки (50шт/каждый)



F9040 Комплект крепления. Набор Винт шайба гайка М6х14. Упаковка 50 шт. Электропроводностью.



F9131 Неоновый светильник 11W с розеткой Shucko 16A (магнитное крепление) Удобный монтаж в любом месте шкафа

Техническая информация:
напряжение: 220V 50Hz
лампа дневного света розетка Shucko 16A
Материал корпуса соответствует UL 94V0
Размеры 355x 65x 90мм (Шx Гx В)х



F9132 Светильник неоновый 30W (укомплектован кабелем, и монтажной плитой)



Цоколь -высота 200мм
F9302 для шкафов 600x600
F9303 для шкафов 600x800 и 800x600
F9304 для шкафов 800x800

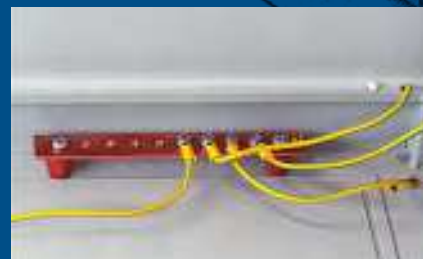

Комплект для заземления

Код	Описание
F9135	Комплект 10 кабелей ж/з -длина 150мм-4мм ²
F9136	Комплект 10 кабелей ж/з -длина 250мм-4мм ²
F9137	Комплект 10 кабелей ж/з -длина 150мм-6мм ²
F9138	Комплект 10 кабелей ж/з -длина 250мм-4мм ²
F9139*	Медная шина - 15 отверстий М6 -длина 240мм
F9140*	Медная шина - 15 отверстий М6 -длина 390мм

* Комплект включает:

- 1 медная шина 50x30 мм для монтажа в задней панели шкафа, либо вертикально на внутренней стороне 19" конструкционных профилей
- 2x35 мм изоляторы h с отверстием М6
- 4 болта М6х14
- 4 прокладки

Горизонтальный кабельный органайзер

F9087 для шкафов глубиной 600мм
F9088 для шкафов глубиной 800мм



F9296 Организатор кабеля со щеткой для монтажа в потолочной панели

F9297 Организатор кабеля со щеткой для монтажа в панели основания (для шкафов 600x600 и F9131)

F9306 Организатор кабеля со щеткой для монтажа в панели основания (для шкафов 600x600 и 800x800)

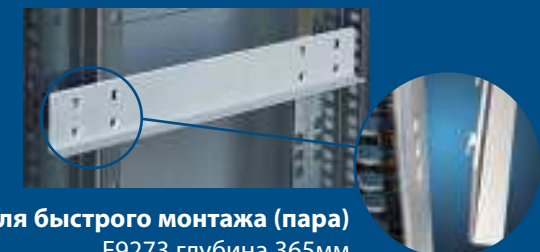

Профили для быстрого монтажа (пара)

F9273 глубина 365мм
F9274 глубина 555мм
F9275 глубина 735мм



Цоколь с перфорированными панелями

F9220 для шкафов 600x600
F9221 для шкафов 600x800 и 800x600
F9222 для шкафов 800x800



F9271 Выдвижной ящик для документов 2U
(установка на 4 профилях 19"-несущая способность 25 кг)



F 9070 монтажные профили 47U (пара)
F 9071 монтажные профили 42U (пара)
F 9072 монтажные профили 38U (пара)
F 9073 монтажные профили 33U (пара)
F 9074 монтажные профили 27U (пара)
F 9075 монтажные профили 20U (пара)



F9230
Замок
3-точечная фиксация



F9270
Шифровой замок



F9300 600 x 42U
F9301 800 x 42U

F9226
Корман для документов



F9295
Монтажный комплект для ножек
M10 на цоколь (4 подкладки,
4 регулируемые ножки,
8 подкладок M8, 8 шурупов M8)



F9043
Комплект из 4 роликов
(2 с тормозом)



F9096
Комплект из 6 двойных
роликов (2 с тормозом).
С нагрузкой 400 кг. Для
шкафов SUPER SERVER.

F9042 Комплект крепежный
(4 крепежных элемента,
8 шурупов M6x16
8 квадратных заглушек M6)



F9044
Комплект 4
регулируемых ножек



F9097
Комплект 4 регулируемых ножек
M12 (только для шкафов
Super Server)

ПОВОРОТНАЯ РАМА
(для шкафов шириной 800мм)



- Каркас изготовлен из стальной рамы 50x15x1,5 к которой приварены 2 балки 19" толщиной 2мм
- Комплект включает 4 подкладки, служащие для крепления рамы к каркасу шкафа а также 2 замка и рукоятку



Код	Ш	Г	В*	U
F8638TG	800	600	1879	35
F8642TG	800	600	2057	39
F8647TG	800	600	2279	44
F8838TG	800	800	1879	35
F8842TG	800	800	2057	39
F8847TG	800	800	2279	44

В* общая высота с цоколем (100мм)

Tecnosteel предлагает полки с различными несущими способностями (от 25 до 120 кг) и глубиной (от 25 до 94 см)

3 способа крепления:

- крепление полки спереди на 2 балках 19"
- крепление полки спереди в 4 пунктах спереди и сзади на 2 парах балок 19"
- крепление полки спереди в 4 пунктах непосредственно на каркасе шкафа (полная рабочая поверхность конструктивных балок 19")



ВЫДВИЖНЫЕ ПОЛКИ

СТАЦИОНАРНЫЕ ПОЛКИ

Полка установленная на на 2 несущих конструктивных профилях



F9000 глубина 250 mm



F9001 глубина 400 mm

Полки на полную монтажную поверхность в случае отсутствия конструктивных профилей 19" устанавливаются непосредственно на каркасе шкафа



- F9080 для шкафов 600x600
- F9081 для шкафов 600x800
- F9082 для шкафов 800x600
- F9083 для шкафов 800x800
- F9084 для шкафов 600x1000
- F9085 для шкафов 800x1000

крепление полки в 4 пунктах
Выдвижные полки задний держатель входит в комплект полки

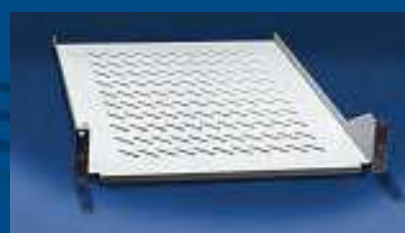

- F9100 глубина 470 mm
- F9002 глубина 600 mm
- F9089 глубина 750 mm

POŁKI WYSUWANE



F 9008



КРЕПЛЕНИЕ ПОЛКИ НА ДВУХ КОНСОЛЬНЫХ НАПРАВЛЯЮЩИХ.



F 9103

Полки на полную глубину монтажной поверхности в случае отсутствия конструктивных профилей 19" устанавливаются непосредственно на каркасе шкафа



F 9010
F 9086
F 9093

Код	Способ крепления	Разм.мм (ШxГ)	Нагрузка кг	Комплектация к шкафу
F9103	на 2 балках 19"	19" x 350	25	505-605-800-1000
F9224		19" x 250	25	600-800-1000
F9094		19" x 470	25	600-800-1000
F9105		19" x 600	40	800-1000
F9106	на 4 пунктах непосредственно на каркасе шкафа (отсутствие балок 19")	19" x 600	110	800-1000
F9010		638 x 600	110	800 x 800
F9086		438 x 600	110	600 x 1000
F9093		638 x 600	110	800 x 1000

Стабилизирующий подиум: предотвращает наклон шкафа при выдвижении полки: F9095 для шкафа шириной 600мм F9240 для шкафа шириной 600мм

КРЕПЛЕНИЕ ПОЛКИ В 4 ПУНКТАХ (спереди и сзади) на 2 парах балок 19" (задний держатель полки входит в комплект полки)

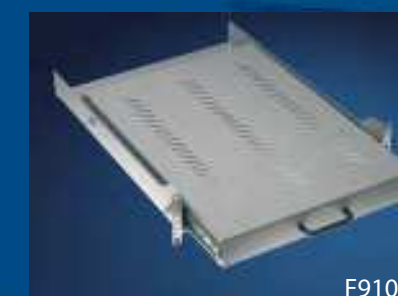

F9106



задний держатель полки входит в комплект полок на 4 балки 19"

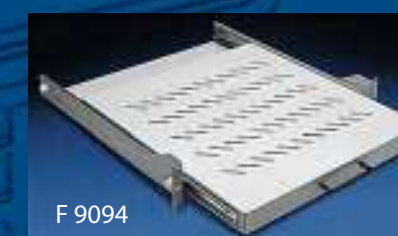

F 9094



F9105



F 9224

Код	Способ крепления	Разм.мм (Ш x Г)	Нагрузка кг	Комплектация к шкафу
F9000	на 2 балках 19"	19" x 250	25	405-505-605-600 - 800-1000
F9001	на 2 балках 19"	19" x 400	25	505-605-600 - 800- 1000
F9100	на 4 балках 19"	19" x 470	80	600-800-1000
F9002	на 4 балках 19"	19" x 600	80	800-1000
F9089	на 4 балках 19"	19" x 750	80	1000
F9080	на 4 балках 19" каркасе шкафа (отсутствие балок 19")	549 x 549	120	600 x 600
F9081	на 4 балках 19" каркасе шкафа (отсутствие балок 19")	549 x 749	120	600 x 800
F9082	на 4 балках 19" каркасе шкафа (отсутствие балок 19")	749 x 549	120	800 x 600
F9083	на 4 балках 19" каркасе шкафа (отсутствие балок 19")	749 x 749	120	800 x 800
F9084	на 4 балках 19" каркасе шкафа (отсутствие балок 19")	549 x 940	120	600 x 1000
F9085	на 4 балках 19" каркасе шкафа (отсутствие балок 19")	749 x 940	120	800 x 1000
F9008	на 4 балках 19"	19" x 470 ≈ 600	30	600-800-1000

НЕСТАНДАРТНЫЕ РЕШЕНИЯ

*Нестандартные
шкафы и аксессуары*





Благодаря многолетнему опыту и совершенствованию технологического и производственного процесса современным автоматизированным парком машин, TecnoSteel предлагает нестандартные решения в максимально короткие сроки.

Нестандартные шкафы и аксессуары

Примеры некоторых нестандартных решений

- Уменьшенная либо увеличенная глубина конструкции корпуса;
- Шкафы типа "Комби" состоят из частей 19" а также частей дающих использовать рабочую поверхность в полном объеме;
- Шкафы 22";
- Шумоизоляция корпуса шкафа;
- Разное цветовое исполнение.

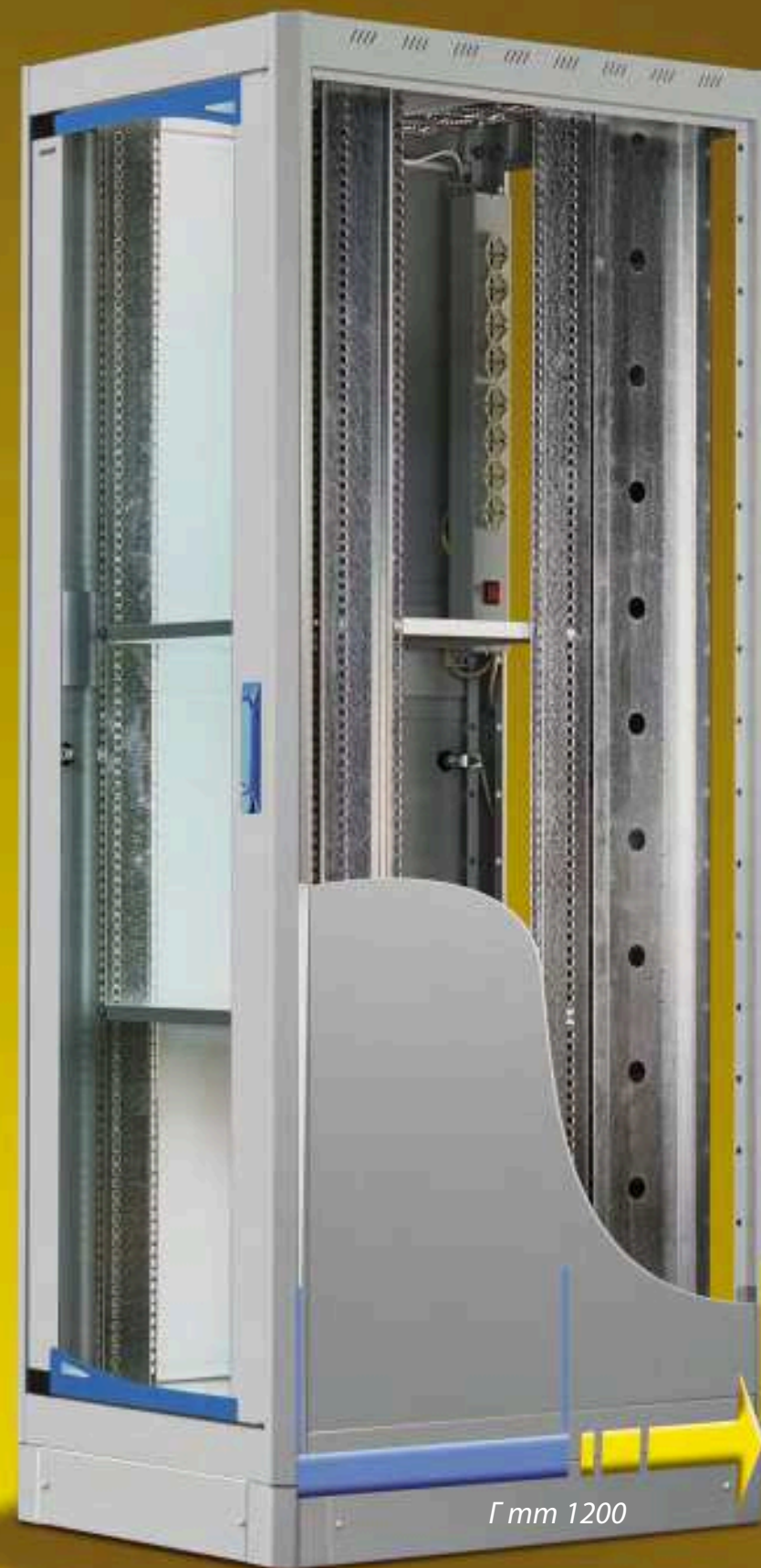

ШКАФЫ НАСТЕННЫЕ

Tecno 300 19"

Tecno 405 19"

Tecno 500 19"

Tecno 505 19"

Tecno 605 19"

Tecno Office® 10" - 12"





Шкафы Tecno 300, 401 и 405 соответствуют техническим и конструкторским требованиям небольших сетевых систем



TECNO 300
Настенный шкаф
с небольшой глубиной

- предназначен для небольших сетей
- Монтажные профили с регулировкой глубины
- Возможность разводки кабеля сверху и снизу шкафа
- Двери изготовлены из закаленного, тонированного стекла
- цвет RAL 7035серый RAL 7035

Степень защиты IP соответствует норме EN 60529
Установка 19" монтажных профилей согласно IEC 297-1

Артикул	Ширина мм.	Глубина мм.	Высота мм.	Высота в U
F3006	600	320	386	7
F3033	600	320	185	3

TECNO 401
Односекционный настенный шкаф

Артикул	Ширина мм.	Глубина мм.	Высота мм.	Высота в U
F4107	600	420	387	7
F4110	600	420	520	10
F4113	600	420	655	13
F4116	600	420	787	16
F4407	600		387	7
F4410	600		520	10
F4413	600		655	13
F4416	600		787	16

- Съемные двери из закаленного стекла. Угол открывания 180 градусов .
- Регулируемые профили 19". Из оцинкованной стали толщиной 2 мм.
- Кабельные вводы сверху и снизу шкафа.
- Возможность установки блока вентиляторов.
- Полимерное покрытие . Цвет серый RAL 7035 или черный RAL 9005.
- Степень защиты IP 20



Тесно 405

Тесно 405 компактный настенный шкаф, съемные боковые стенки обеспечивают оперативный доступ к коммутационным устройствам.

- Двери изготовлены из закаленного, тонированного стекла, угол открытия 180°, удобный демонтаж
- Возможность вертикальной разводки кабеля от верха до основания шкафа;
- Перфорация в верхней и нижней плите с люком для установки вентилятора;
- Цвет RAL 7035 серый

Степень защиты IP 20 соответствует норме EN 60529 - Установка 19" монтажных профилей согласно IEC 297-1



Артикул	Ширина мм.	Глубина мм.	Высота мм.	Высота в U
F4506	600	420	386	7
F4509	600	420	520	10
F4512	600	420	655	13
F4515	600	420	787	16

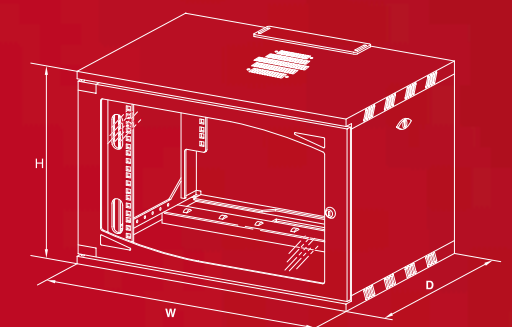

Тесно 500

Шкаф трехсекционный



- Шкафы Тесно 500 прежде всего характеризуются исключительной функциональностью и современным дизайном.
- Поставляется только в собранном виде
- Легкоотделяемая от пристенной, промежуточная секция 19" обеспечивает оперативный доступ к коммуникациям.

- профили 19" регулируются в зависимости от глубины устанавливаемого, коммуникационного оборудования.
- В верхней и нижней плитах корпуса находятся два люка для ввода кабеля, дополнительно в верхней плите может быть установлен вентиляционный модуль (см стр. 46)
- Двери изготовлены из закаленного, тонированного стекла, угол открытия 180°, удобный демонтаж
- Цвет RAL 7035 серый

Степень защиты IP 20 соответствует норме EN 60529

Артикул	Ширина мм.	Глубина мм.	Высота мм.	Высота в U
F5009	600	520	520	10
F5012	600	520	655	13
F5015	600	520	787	16
F5021	600	520	1054	22

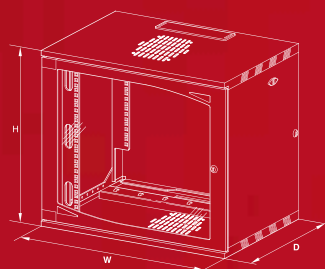

Тесно 505 - 605

Универсальные и экономичные навесные шкафы

- Съемные боковые панели корпуса обеспечивают беспрепятственный доступ к кабелю
- Двери изготовлены из закаленного, тонированного стекла с углом открытия 180°, удобный демонтаж
- Возможность регулировки глубины 19" профилей (изготовлены в соответствии с нормой IEC 297-1)
- поставляется в собранном виде
- В верхней и нижней плитах корпуса находятся два люка для ввода кабеля, дополнительно в верхней плите может быть установлен вентиляционный модуль (см стр. 38)
- Цвет RAL 7035 серый
- Степень защиты IP 20 соответствует норме EN 60529



F9225 Цоколь 100мм



Артикул	Ширина мм.	Глубина мм.	Высота мм.	Высота в U
F5060	600	520	387	7
F5090	600	520	520	10
F5120	600	520	655	13
F5150	600	520	787	16
F5210	600	520	1054	22
F6150	600	620	787	16
F5090 комплект	600	520	520	10
F5120 комплект	600	520	655	13
F5150 комплект	600	520	787	16
F5210 комплект	600	520	1054	22
F6150 комплект	600	620	787	16



Аксессуары для шкафов 10"



Блок розеток на 2 розетки с подсветкой выключателя 6А-250V



F2512KS кросс- панель 1U - 8 портов
F2512OR кросс- панель 1U - 8 портов
F2512HB кросс- панель 1U - 8 портов
F2512PO кросс- панель 1U - 8 портов



F2510 маскировочная панель



F2509 полка 1U-185мм



F2513 панель-организатор кабеля



F2508 кросс-панель - организатор кабеля 1U



F2515 Оптическая кроссовая коробка 8 ST
F2516 Оптическая кроссовая коробка 8 SC

Tecno Office

Tecno Office идеальное техническое решение для небольших сетевых систем

- Съемные боковые панели корпуса, вертикальная разводка кабеля от верха до основания шкафа
- Регулировка глубины несущих стоек обеспечивает монтаж оборудования типа OFFICE с монтажной шириной 10" и 12"
- Двери изготовлены из закаленного - тонированного стекла — соответствуют UNI 7124
- Цвет RAL 7035 серый

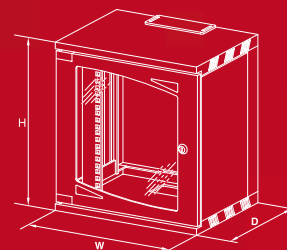

Артикул	Ширина мм.	Глубина мм.	Высота мм.	Высота в U	
F2507	358	270	386	7	10"
F2580	422	420	518	10	12"

TECNOWIND SERIES

ВЕНТИЛЯЦИЯ





Учитывая принцип вертикального перемещения теплого воздуха за счет явления конвекции, вентиляционные модули охлаждения являются оптимальным решением для вывода тепла наружу. Модели, оснащенные регулируемым термостатом, при определенной температуре позволяют осуществлять автоматическое включение и выключение вентиляторов.

Вентилятор осевой F9061

Укомплектован кабелем 1,5 м и двумя стальными, хромированными решетками. Может устанавливаться на корпусные панели шкафов Tecno 405- Tecno 500- Tecno 505- Tecno 605 и во всех напольных коммуникационных шкафах Tecno 600 Net Leader и Tecno 800 Net Leader.

Вентиляторный модуль 19" укомплектован кабелем FROR 3 x 1,5 мм² - 2,5м - с подсветкой выключателя 16A

Технические характеристики вентиляторных модулей охлаждения:

корпус и вентилятор: черное стекловолокно UL 94V-0
 двигатель: с автоматическим рестартом
 рабочие характеристики: 220V a.c. ± 10% - 50/60 Hz



F9130 T

F9092	Модуль вентиляционный, 2 вентилятора
F9133	Модуль вентиляционный, 3 вентилятора
F9130	Модуль вентиляционный, 4 вентилятора
F9092T	Модуль вентиляционный, 2 вентилятора + термостат
F9133T	Модуль вентиляционный, 3 вентилятора + термостат
F9130T	Модуль вентиляционный, 4 вентилятора + термостат

F9062
 Модуль вентиляционный, 2 вентилятора*



F9063 Модуль вентиляционный, 3 вентилятора



F9064
 Модуль вентиляционный, 4 вентилятора*

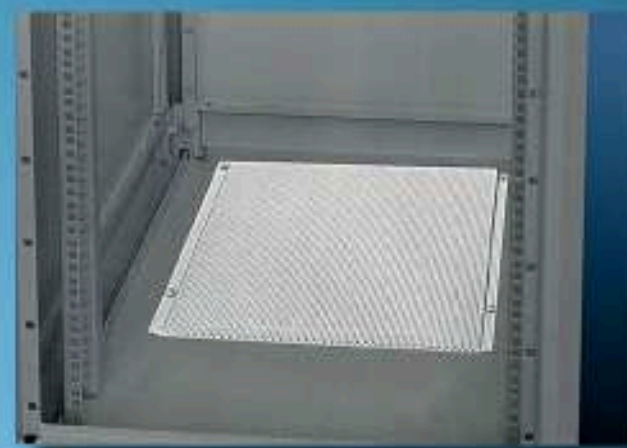

F9215 Противопылевой фильтр для шкафов 600x600 – 800x800
 F9216 Противопылевой фильтр для шкафов 600x1000 800x800 800x1000

F9062	Потолочный вентиляционный модуль 2 вентиляторный
F9063	Потолочный вентиляционный модуль 3 вентиляторный
F9064	Потолочный модуль вентиляционный 4 вентиляторный
F9062T	Потолочный модуль вентиляционный 2 вентиляторный + термостат
F9063T	Потолочный модуль вентиляционный 3 вентиляторный + термостат
F9064T	Потолочный модуль вентиляционный 3 вентиляторный + термостат

